

FUSION® MS-RA60

GEbruikersHANDLEIDING



NEDERLANDS

FUSION®
A Garmin Brand

© 2021 Garmin Ltd. of haar dochtermaatschappijen

Alle rechten voorbehouden. Volgens copyrightwetgeving mag deze handleiding niet in zijn geheel of gedeeltelijk worden gekopieerd zonder schriftelijke toestemming van Garmin. Garmin behoudt zich het recht voor om haar producten te wijzigen of verbeteren en om wijzigingen aan te brengen in de inhoud van deze handleiding zonder de verplichting te dragen personen of organisaties over dergelijke wijzigingen of verbeteringen te informeren. Ga naar www.fusionentertainment.com voor de nieuwste updates en aanvullende informatie over het gebruik van dit product.

Garmin®, het Garmin logo, ANT®, Fusion® en het Fusion logo zijn handelsmerken van Garmin Ltd. of haar dochtermaatschappijen, geregistreerd in de Verenigde Staten en andere landen. Connect IQ™, Fusion-Link™, en Fusion-Link Lite™ zijn handelsmerken van Garmin Ltd. of haar dochtermaatschappijen. Deze handelsmerken mogen niet worden gebruikt zonder uitdrukkelijke toestemming van Garmin.

Apple®, het Apple logo, iPod touch® en iPhone® zijn handelsmerken van Apple Inc., geregistreerd in de Verenigde Staten en andere landen. App StoreSM is een servicemerk van Apple Inc., geregistreerd in de Verenigde Staten en andere landen. Android™ en Google Play™ zijn handelsmerken van Google Inc. Het handelsmerk iPhone® wordt in Japan gebruikt met een licentie van Aiphone K.K. Het woordmerk en de logo's van Bluetooth® zijn eigendom van Bluetooth SIG, Inc. en voor het gebruik daarvan heeft Garmin een licentie verkregen. Overige handelsmerken en merknamen zijn het eigendom van hun respectieve eigenaars.

M/N: A03942 IC: 1792A-03942

Inhoudsopgave

Aan de slag	1
Bedieningselementen op de stereo	2
Stereo-scherm	4
Een extern toestel aansluiten	4
Afspelen op Bluetooth mediatoestellen	4
Een compatibel Bluetooth toestel verbinden	5
Informatie over het bereik van Bluetooth	5
Bluetooth broninstellingen	5
Een ander Bluetooth toestel selecteren	5
Radio	5
De tunerregio instellen	6
Een andere radiozender kiezen	6
Voorinstellingen	6
DAB afspelen	6
De tunerregio instellen	7
Zoeken naar DAB-stations	7
DAB-voorkeuzezenders	7
Algemene instellingen	8
Extra stereobedieningsopties	9
Verbinden met een Garmin® horloge	9
Verbinding maken met een ARX70 afstandsbediening	9
Fusion-Link™ Draadloze afstandsbedienings-app	9
Appendix	10
Uw Fusion toestel registreren	10
Het toestel schoonmaken	10
Problemen oplossen	10
Specificaties	11
Tekeningen stereo-afmeting	12
Index	14





Aan de slag

WAARSCHUWING

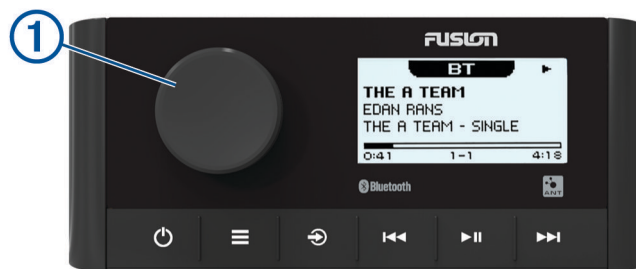
Lees de gids *Belangrijke veiligheids- en productinformatie* in de verpakking voor productwaarschuwingen en andere belangrijke informatie.

Bedieningselementen op de stereo



<p>Knop</p> <p>①</p>	<p>Draai om het volume aan te passen. Druk op de knop om te schakelen tussen zones en zo het volume te bedienen. Draai de knop om door de menu's te bladeren of een instelling aan te passen. Druk om de gemarkeerde optie te selecteren.</p>
	<p>Druk op deze knop om een menu te openen. Druk op deze knop om naar het vorige scherm of menu te gaan.</p>
	<p>Druk hierop om de bron te wijzigen. Druk meerdere keren om door de beschikbare bronnen te bladeren.</p>
	<p>Druk op deze knop om de stereo in te schakelen. Druk hierop om de stereo te dempen of weer hoorbaar te maken. Houd deze knop ingedrukt om de stereo uit te schakelen.</p>
	<p>BT bron: Druk hierop om naar het vorige nummer of het begin van het huidige nummer te gaan. AM of FM bron:</p> <ul style="list-style-type: none"> • Selecteer om af te stemmen op het vorige station of de vorige voorinstelling (vooraf ingestelde modus met twee of meer opgeslagen voorinstellingen). • Houd ingedrukt om sneller af te stemmen (alleen in handmatige modus). <p>DAB bron: Druk in om naar het vorige DAB-station in de verzameling te gaan. Als u het begin van de huidige verzameling bereikt, schakelt de stereo automatisch over naar het laatst beschikbare station in de vorige verzameling. Selecteer deze knop op de AUX bron om de versterking van de aangesloten bron te verlagen.</p>
	<p>BT bron: Druk hierop om te pauzeren of te hervatten. AM of FM bron:</p> <ul style="list-style-type: none"> • Druk hierop om te bladeren door de afstemmodi (automatisch, handmatig) en de voorinstellingen (indien twee of meer voorinstellingen zijn opgeslagen). • Houd deze knop ingedrukt om dit station in te stellen als voorkeuzestation. <p>DAB bron: Druk in om te zoeken naar DAB-stations.</p>
	<p>BT bron: Selecteer om naar het volgende nummer te gaan. AM of FM bron:</p> <ul style="list-style-type: none"> • Druk hierop om af te stemmen op het volgende station of de volgende voorinstelling (vooraf ingestelde modus met twee of meer opgeslagen voorinstellingen). • Houd ingedrukt om sneller af te stemmen (alleen in handmatige modus). <p>DAB bron: Druk hierop om naar het volgende DAB-station in de verzameling te gaan. Als u het einde van de huidige verzameling bereikt, schakelt de stereo automatisch over naar het eerste beschikbare station in de volgende verzameling. AUX bron: Druk hierop om de versterking van de aangesloten bron te verhogen.</p>

Selecteren met de knop

U kunt de knop gebruiken om de items op het scherm te markeren en te selecteren.

- Draai de knop om een item op het scherm te markeren.
- Druk op de knop om de gemarkeerde optie te selecteren.

Het volume aanpassen

- 1 Draai aan de knop om het volume van een zone of van alle zones op de stereo aan te passen.
- 2 Druk indien nodig op de knop om tussen zones te schakelen.

Het subwooferniveau aanpassen

- 1 Houd in het bronscherm de knop ingedrukt.
De aanpassing SUBWOOFERNIVEAU wordt weergegeven.
- 2 Pas het subwooferniveau aan door aan de knop te draaien.

Tekst invoeren

U kunt tekst invoeren om bepaalde waarden van instellingen op dit toestel aan te passen, zoals de naam van het toestel.

- 1 Kies een letter met de knop en druk erop om deze te kiezen.
- 2 Selecteer zo nodig **◀◀** om een teken te verwijderen.
- 3 Voltooi de invoer van de tekst door meer letters toe te voegen.
- 4 Selecteer **▶▶** om de nieuwe tekst op te slaan.

De helderheid en het contrast van de schermverlichting aanpassen

- 1 Selecteer **☰** > **INSTELLINGEN** > **LCD**.
- 2 Druk op de knop om de helderheid of het contrast te selecteren.
- 3 Pas de helderheid of het contrast aan.
- 4 Selecteer **☰** om het menu te sluiten.

Stereo-scherm

De informatie die wordt weergegeven op het stereo-scherm varieert afhankelijk van de geselecteerde bron. In dit voorbeeld speelt de stereo een track af op een toestel dat is verbonden met Bluetooth® draadloze technologie.

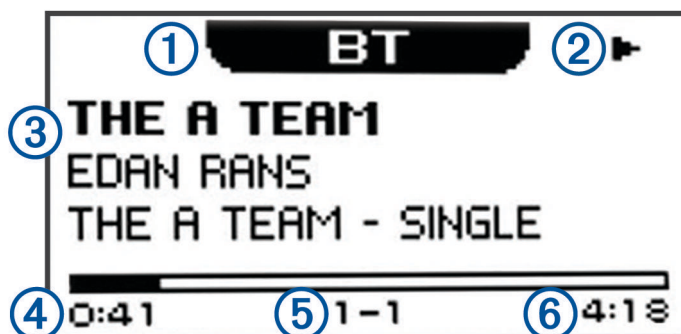

①	Bron
②	Statuspictogram Afspelen
③	Track-informatie (indien beschikbaar)
④	Verstreken tijd
⑤	Huidige track-nummer van het totale aantal nummers in de afspeellijst (indien beschikbaar)
⑥	Track-duur (indien beschikbaar)

Een extern toestel aansluiten

U kunt verschillende hulptoestellen aansluiten op de stereo. Deze toestellen hebben RCA-connectors, een lijnuitgang of een hoofdtelefoonconnector.

- 1 Zoek de connectors voor externe toestellen op de kabelboom.
- 2 Sluit zo nodig een RCA-naar-3,5 mm verloopkabel aan op het externe toestel.
- 3 Sluit het externe toestel aan op de AUX IN 1 RCA-connectors op de kabelgeleider.
- 4 Selecteer de **AUX** bron.

Afspelen op Bluetooth mediatoestellen

U kunt de stereo koppelen met maximaal acht Bluetooth mediatoestellen.

U kunt de afspeelfuncties bedienen via de knoppen, maar u kunt niet bladeren door de muziekverzameling. U moet het nummer of de afspeellijst selecteren op het mediatoestel.

De beschikbaarheid van informatie bij nummers, zoals titel, naam artiest en afspeelduur hangt af van de functionaliteit van de mediaspeler en de muziekapplicatie. De statuspictogrammen Willekeurige volgorde en Herhalen worden niet ondersteund via Bluetooth draadloze technologie.

Een compatibel Bluetooth toestel verbinden

U kunt media afspelen met een compatibel Bluetooth toestel via de draadloze Bluetooth verbinding.

- 1 Selecteer de Bluetooth bron.
- 2 Selecteer  > **WAARNEEMBAAR** om de stereo zichtbaar te maken op uw compatibele Bluetooth toestel.
- 3 Schakel Bluetooth in op uw compatibele Bluetooth toestel.
- 4 Breng het compatibele Bluetooth toestel binnen 10 m (33 ft.) van de stereo.
- 5 Zoek op uw compatibele Bluetooth toestel naar Bluetooth toestellen.
- 6 Selecteer op uw compatibele Bluetooth toestel de RA60 stereo uit de lijst met gedetecteerde toestellen.
- 7 Volg op uw compatibele Bluetooth toestel de instructies op het scherm voor het koppelen en verbinden met de gevonden stereo.
- 8 Als uw compatibele Bluetooth toestel u vraagt een wachtwoord te bevestigen, zorg er dan voor dat het wachtwoord op het Bluetooth toestel overeenkomt met het wachtwoord op de stereo en selecteer **JA** om het koppelingsproces te voltooien.
- 9 Als uw compatibele Bluetooth toestel niet direct verbinding maakt met de stereo, herhaalt u deze stappen.

OPMERKING: De instelling WAARNEEMBAAR wordt na twee minuten automatisch uitgeschakeld.

Informatie over het bereik van Bluetooth

De stereo en draadloze Bluetooth toestellen hebben een bereik van 10 m (33 ft.). Zorg voor optimale prestaties dat er zich geen voorwerpen tussen het draadloze Bluetooth toestel en de stereo bevinden.

Bluetooth broninstellingen

Terwijl de BLUETOOTH-bron is geselecteerd, selecteert u .

WAARNEEMBAAR: Maakt de stereo zichtbaar op Bluetooth toestellen. Om te voorkomen dat audiostreaming wordt onderbroken, wordt deze instelling binnen twee minuten na koppeling van een Bluetooth toestel met de stereo automatisch uitgeschakeld.

VERWIJDER TOESTEL: Hiermee koppelt u het Bluetooth toestel los van de stereo. Als u op dit Bluetooth toestel weer naar audio wilt luisteren, moet u het toestel weer koppelen.

Een ander Bluetooth toestel selecteren

Als meerdere Bluetooth toestellen zijn gekoppeld met de stereo, kunt u zo nodig een ander toestel bron selecteren. U kunt de stereo koppelen met maximaal acht Bluetooth toestellen.

- 1 Terwijl de **BLUETOOTH** bron is geselecteerd, selecteert u .
- 2 Selecteer een Bluetooth toestel.

Radio

Als u AM- of FM-radio wilt beluisteren, moet op de stereo een geschikte nautische AM/FM-antenne zijn aangesloten en moet het toestel zich binnen bereik van een zendstation bevinden. Raadpleeg de installatiehandleiding bij de stereo voor instructies over het aansluiten van een AM/FM-antenne.

Als u DAB-stations wilt beluisteren, moet u beschikken over de juiste apparatuur ([DAB afspelen, pagina 6](#)). Raadpleeg de installatie-instructies bij uw adapter en antenne voor instructies voor het aansluiten van een DAB-adapter en -antenne.

De tunerregio instellen





U moet de regio selecteren waar u zich bevindt om AM- en FM-zenders goed te ontvangen.

U moet de regio selecteren waar u zich bevindt om DAB-stations goed te ontvangen.

OPMERKING: DAB-stations zijn niet in alle regio's beschikbaar.

- 1 Selecteer  > **INSTELLINGEN**.
- 2 Selecteer **REGIO TUNER**.
- 3 Selecteer de regio waar u bent.

Een andere radiozender kiezen



- 1 Selecteer een toepasselijke bron, zoals **FM**.
- 2 Selecteer  meerdere malen om de afstemmodi te doorlopen. Selecteer daarna een optie:
 - Selecteer **AUTO** om te scannen en automatisch te stoppen bij de eerstvolgende zender.
 - Selecteer **HANDMATIG** om handmatig een zender te selecteren.
 - Selecteer **VOORINSTELLING** om een opgeslagen voorkeuzezender te selecteren.
- 3 Selecteer  of  om op de zender af te stemmen.
Wanneer de afstemmingsmodus **HANDMATIG** actief is, kunt u  of  ingedrukt houden om snel door de stations te bladeren.

Voorinstellingen

U kunt uw favoriete AM- en FM-stations opslaan als voorkeuzezenders.

U kunt uw favoriete DAB-zenders opslaan als de stereo is aangesloten op de juiste DAB-apparatuur en is ingesteld op de juiste tunerregio. ([DAB afspelen, pagina 6](#))

Een station als voorkeuzezender instellen

- 1 Selecteer een geschikte bron en stem de stereo af op een station.
 - 2 Selecteer  > **VOORINSTELLINGEN**.
 - 3 Selecteer **HUIDIGE OPSLAAN**.
- TIP:** U kunt het geselecteerde station snel opslaan als voorkeuzezender door  ingedrukt te houden.

Een voorinstelling in een lijst selecteren

Voordat u een voorinstelling kunt selecteren in een lijst dient u tenminste één station of kanaal in te stellen als voorinstelling.

- 1 Selecteer een geschikte bron.
- 2 Selecteer  > **VOORINSTELLINGEN**.
- 3 Selecteer een voorinstelling in de lijst.

Voorkeuzes verwijderen

- 1 Selecteer een geschikte bron en vervolgens  > **VOORINSTELLINGEN** > **VOORINSTELLING WISSEN**.
- 2 Selecteer een optie:
 - Als u een enkele voorkeuzezender wilt verwijderen, selecteert u de zender.
 - Als u alle voorkeuzezenders wilt verwijderen, selecteert u **ALLE VOORINSTELLINGEN WISSEN**.

DAB afspelen

DAB-uitzendingen zijn niet in alle regio's beschikbaar. Als de stereo niet is ingesteld op een compatibele regio, is de DAB bron niet beschikbaar.

Raadpleeg het gedeelte over probleemoplossing als u geen toegang hebt tot de DAB-bron of als DAB-zenders niet goed worden afgespeeld. ([De stereo ontvangt geen DAB-zenders, pagina 10](#))

De tunerregio instellen

U moet de regio selecteren waar u zich bevindt om DAB-stations goed te ontvangen.

- 1 Selecteer  > **INSTELLINGEN**.
- 2 Selecteer **REGIO TUNER**.
- 3 Selecteer de regio waar u bent.

Zoeken naar DAB-stations



OPMERKING: Omdat DAB-signalen alleen in geselecteerde landen worden uitgezonden moet u de tunerregio instellen op een land waarin deze worden uitgezonden.

- 1 Selecteer de **DAB** bron.
- 2 Selecteer  om naar beschikbare DAB-stations te zoeken.



Als het zoeken is voltooid, wordt het eerste station in de verzameling afgespeeld.

OPMERKING: Nadat de eerste scan is voltooid, kunt u  opnieuw selecteren om opnieuw te zoeken naar DAB-stations. Nadat het opnieuw zoeken is voltooid, speelt het systeem het eerste station in de verzameling waarnaar u luisterde voordat u begon met zoeken af.



Een ander DAB-station kiezen

- 1 Selecteer de **DAB** bron.
- 2 Selecteer indien nodig  om te zoeken naar lokale DAB-stations.
- 3 Selecteer  of  om een ander station te kiezen.



Als u het einde van de huidige verzameling bereikt, schakelt de stereo automatisch over naar het eerste beschikbare station in de volgende verzameling.

TIP: Houd  of  ingedrukt om de verzameling te wijzigen.

Een DAB-station in een lijst selecteren

- 1 Selecteer de **DAB** bron.
- 2 Selecteer indien nodig  om te zoeken naar lokale DAB-stations.
- 3 Selecteer  > **BLADER** > **ZENDERS**.
- 4 Selecteer een station in de lijst.

Een DAB-station selecteren in een categorie

- 1 Selecteer de **DAB** bron.
- 2 Selecteer indien nodig  om te zoeken naar lokale DAB-stations.
- 3 Selecteer  > **BLADER** > **CATEGORIEËN**.
- 4 Selecteer een categorie in de lijst.
- 5 Selecteer een station in de lijst.

DAB-voorkeuzezenders

U kunt uw favoriete DAB-stations instellen als voorkeuzezender.

U kunt maximaal 15 DAB-stations instellen als voorkeuzezender.

Een DAB-station als voorkeuzezender instellen

- 1 Stem de stereo op een DAB-station af met de **DAB** bron geselecteerd.
- 2 Selecteer  > **BLADER** > **VOORINSTELLINGEN** > **HUIDIGE OPSLAAN**.

TIP: U kunt het geselecteerde DAB-station snel opslaan als voorkeuzezender door  ingedrukt te houden.

Een DAB-voorkeuzezender in een lijst selecteren

Voordat u een DAB-voorkeuzezender kunt selecteren in een lijst dient u ten minste één DAB-station in te stellen als voorkeuzezender.

- 1 Selecteer de **DAB** bron.
- 2 Selecteer  > **BLADER** > **VOORINSTELLINGEN** > **VOORINSTELLINGEN BEKIJKEN**.
- 3 Selecteer een voorkeuzezender in de lijst.

DAB-voorstellingen wissen

- 1 Selecteer  > **BLADER** > **VOORINSTELLINGEN** met de **DAB** bron geselecteerd.
- 2 Selecteer een optie:
 - Als u één voorinstelling wilt verwijderen, selecteert u **VOORINSTELLING WISSEN** en vervolgens de voorinstelling.
 - Als u alle voorinstellingen wilt verwijderen, selecteert u **ALLE VOORINSTELLINGEN WISSEN**.

Algemene instellingen

Selecteer  > **INSTELLINGEN**.

OPMERKING: Als een optieknop is gevuld, is de optie ingeschakeld. Als de optieknop leeg is, is de optie uitgeschakeld.

ZONE: Hiermee kunt u voor elke luidsprekerzone de balans en het maximumvolume instellen en elke zone een naam geven.

ZONE > ZONE > TOON: Hiermee regelt u de bastonen, middentonen en hoge tonen.

ZONE > TELEFOONVOLUME SYNCHRONISEREN: Selecteer de zone(s) die u wilt synchroniseren met de volumeregeling van het momenteel verbonden Bluetooth toestel.

ZONE > ZONE 1 > SUB. FREQ.: Hiermee wijzigt u de frequentie van het subwooferfilter.

ZONE > ZONE 1 > SUBWOOFERNIVEAU: Hiermee wijzigt u het volumeniveau van de subwoofer.

ZONE > ZONE 2 > KOPPEL AAN ZONE 1: Leg het volume van zone 2 vast en beperk tot zone 1.

LCD: Hiermee kunt u de instellingen voor helderheid en contrast van de schermverlichting aanpassen (*De helderheid en het contrast van de schermverlichting aanpassen, pagina 3*).

ENERGIE BESPAREN: Schakelt de LCD-verlichting na 30 seconden inactiviteit uit om de batterij te sparen.

KIES TOESTELNAAM: Hiermee stelt u de naam in voor deze stereo (*Tekst invoeren, pagina 3*).

TAAL: Hiermee kunt u de taal op het toestel instellen.

REGIO TUNER: Stelt de regio in die wordt gebruikt door FM en AM.

FACTORY RESET: Hiermee zet u alle toestelopties terug naar de standaardwaarden.

INFO: Geeft de softwareversies van de stereo weer.

Extra stereobedieningsopties

Verbinden met een Garmin® horloge

Ga voor een lijst van compatibele Garmin horloges naar www.fusionentertainment.com.

Raadpleeg voor meer informatie over het horloge de horlogehandleiding op www.garmin.com/manuals.

- 1 Installeer aan de hand van de instructies in de horlogehandleiding de Fusion-Link Lite™ app uit de Connect IQ™ store op het horloge.
- 2 Selecteer de **BT** bron op de stereo.
- 3 Selecteer  > **WAARNEEMBAAR**.
De stereo blijft gedurende twee minuten detecteerbaar.
- 4 Breng het horloge binnen 3 m (10 ft.) van de stereo.
OPMERKING: Zorg ervoor dat u minstens 10 m (33 ft.) bij andere ANT® toestellen vandaan bent tijdens het koppelen.
- 5 Open de Fusion-Link Lite app op het horloge.
Als u de app op het horloge de eerste keer opent, wordt het horloge automatisch gekoppeld en verbonden met de stereo. Als u het horloge wilt koppelen met een andere stereo, selecteert u in de Fusion-Link Lite app **Instellingen > Koppel nieuwe**.
- 6 Via de Fusion-Link Lite app op het horloge kunt u muziek afspelen.

Als de toestellen gekoppeld, ingeschakeld en binnen bereik zijn, worden ze automatisch verbonden en wordt de app op het horloge geopend.

Verbinding maken met een ARX70 afstandsbediening

- 1 Selecteer de **BT** bron op de stereo.
- 2 Selecteer  > **WAARNEEMBAAR**.
- 3 Plaats de ARX70 afstandsbediening binnen een afstand van 10 m (33 ft.) van de stereo.
OPMERKING: Zorg ervoor dat u minstens 10 m (33 ft.) bij andere ANT toestellen vandaan bent tijdens het koppelen.
- 4 Houd op de ARX70 afstandsbediening  ingedrukt totdat het statuslampje afwisselend groen en rood knippert.
De afstandsbediening zoekt naar de stereo. Wanneer de afstandsbediening is gekoppeld, wordt het statuslampje kort groen en gaat het vervolgens uit.

Als de afstandsbediening de stereo niet kan vinden, wordt het statuslampje kort rood en gaat het vervolgens uit.

Fusion-Link™ Draadloze afstandsbedienings-app

Met de Fusion-Link app op afstand op uw compatibele Apple® of Android™ toestel kunt u het stereovolume aanpassen, de bron wijzigen, de afspeelfunctie bedienen, voorkeuzezenders selecteren en beheren, en enkele stereo-instellingen aanpassen. U kunt met de app ook de software van de stereo draadloos bijwerken.

De app communiceert met de stereo via een Bluetooth draadloze verbinding voor het mobiele toestel. U moet uw compatibele toestel via Bluetooth draadloze technologie met de stereo verbinden om de app te gebruiken.

Ga voor informatie over de Fusion-Link app op afstand voor compatibele Apple of Android toestellen naar de Apple App StoreSM of de Google Play™ store.

Appendix

Uw Fusion toestel registreren

Vul de onlineregistratie vandaag nog in, zodat wij u beter kunnen helpen.

- Ga naar www.fusionentertainment.com.
- Bewaar uw originele aankoopbewijs of een fotokopie op een veilige plek.

Het toestel schoonmaken

- 1 Maak een zachte, schone, pluisvrije doek vochtig in schoon water.
- 2 Veeg het toestel voorzichtig schoon.

Problemen oplossen

De stereo reageert niet op het indrukken van knoppen

- Houd  ingedrukt totdat de stereo wordt uitgeschakeld en schakel de stereo opnieuw in om de stereo te herstellen.
- Houd de stroomvoorziening van de stereo gedurende twee minuten losgekoppeld om het toestel opnieuw in te stellen.

Mijn Bluetooth audio wordt steeds kort onderbroken

- Controleer of de mediaspeler niet wordt afgedekt of geblokkeerd.
Bluetooth technologie werkt het best als het signaal een rechte weg aflegt.
- Plaats de mediaspeler binnen een afstand van 10 m (33 ft.) van de stereo.
- Schakel de instelling **WAARNEEMBAAR** uit nadat een Bluetooth toestel met de stereo is gekoppeld.

Op de stereo wordt niet alle informatie over de nummers op mijn Bluetooth bron weergegeven

De beschikbaarheid van informatie bij nummers, zoals titel, naam artiest en afspeelduur hangt af van de functionaliteit van de mediaspeler en de muziekapplicatie.

Artwork voor het albumomslag en de statuspictogrammen Willekeurige volgorde en Herhalen worden niet ondersteund door deze stereo op Bluetooth technologie.

Onverwachte ruis reduceren

Als de stereo onderhevig is aan sterke elektrische interferentie, kunt u dit mogelijk horen door de luidsprekers. U kunt de volgende acties ondernemen om de ruis te onderdrukken of verminderen.

- Bevestig ferrietkralen op de kabels die direct zijn aangesloten op het toestel.
- Bevestig ferrietkralen op het toestel in de boot dat de interferentie veroorzaakt.
- Ontkoppel de AUX-ingangskabel van de RCA-connector als deze niet in gebruik is.
- Ga voor meer informatie naar www.fusionentertainment.com en neem contact op met Tech Support.

De stereo ontvangt geen DAB-zenders

OPMERKING: De Fusion® MS-RA60 heeft een ingebouwde DAB-module en ontvangt DAB-signalen via een standaard AM/FM-antenne.

- Zorg ervoor dat de stereo is ingesteld op een tunergebied waar DAB-zenders worden uitgezonden. (*De tunerregio instellen, pagina 7*)
- Sluit een DAB-antenne van derden aan om de DAB-ontvangst te verbeteren.
- Ga voor meer informatie naar www.fusionentertainment.com en neem contact op met Tech Support.

Specificaties

Algemeen	
Gewicht	316 g (11,2 oz.)
Waterbestendigheid	IEC 60529 IPX7 (voorzijde), IEC 60529 IPX5 (achterzijde) ¹
Bedrijfstemperatuurbereik	Van 0 tot 50°C (van 32 tot 122°F)
Bereik opslagtemperatuur	Van -20 tot 70°C (van -4 tot 158°F)
Ingangsspanning	Van 10,8 tot 16 V gelijkstroom
Stroom (max.)	15 A
Stroom (gedempt)	Minder dan 190 mA
ANT draadloos bereik	Tot 3 m (10 ft.)
Kompasveilige afstand	15 cm (5,9 in.)
Zekering	15 A miniblad-type
Bluetooth draadloos bereik	Tot 10 m (30 ft.)
Draadloze frequenties/draadloze protocollen	Bluetooth 2,4 GHz bij 12 dBm maximaal ANT 2,4 GHz bij 7 dBm maximaal

Ingebouwde klasse D versterker	
Uitgangsvermogen per kanaal	4 x 22 W RMS bij 14,4 Vdc invoer, 4 Ohm, 10% THD ²
Totaal uitgangsvermogen muziek	4 x 45 W max. 4 Ohm. 180 W max.
Lijnuitgangsniveau (max.)	5,5 V (piek-naar-piek)
Aux-ingangsniveau (normaal)	1 V RMS

Tuner	Europa en Australazië	VS	Japan
Bereik FM-radiofrequenties	87,5 tot 108 MHz	87,5 tot 107,9 MHz	76 tot 95 MHz
FM-frequentiestap	50 kHz	200 kHz	50 kHz
Bereik AM-radiofrequenties	522 tot 1620 kHz	530 tot 1710 kHz	522 tot 1620 kHz
AM-frequentiestap	9 kHz	10 kHz	9 kHz

¹ Vanaf de voorkant is het toestel bestand tegen onderdompeling in water tot 1 m gedurende maximaal 30 minuten. Vanaf de achterkant is het apparaat bestand tegen lichte waterstralen (tot 30 kPa (4,4 psi) op een afstand van 3 meter) gedurende maximaal 3 minuten.

² De stereo kan het uitgangsvermogen beperken om te voorkomen dat de versterker oververhit raakt en de audiodynamiek behouden blijft.

Tekeningen stereo-afmeting

Afmetingen voorkant

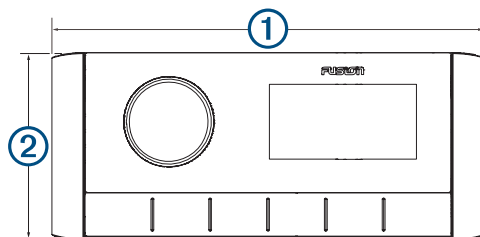

① 157 mm (6 ³/₁₆ in.)

② 68 mm (2 ¹¹/₁₆ in.)

Afmetingen zijkant

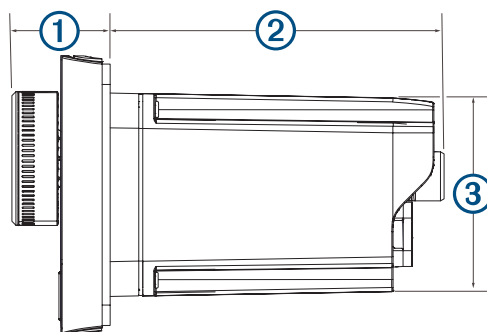

① 22 mm (⁷/₈ in.)

② 81,2 mm (3 ³/₁₆ in.)

③ 50 mm (2 in.)

Afmetingen bovenkant

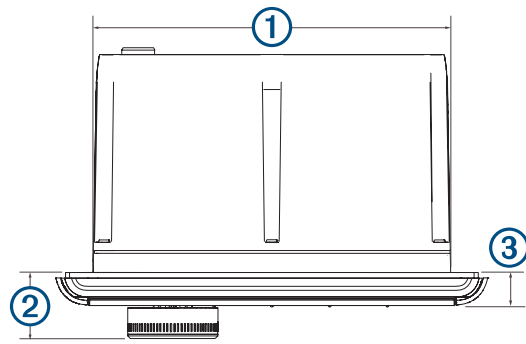

① 130 mm (5 1/8 in.)

② 22 mm (7/8 in.)

③ 10 mm (3/8 in.)

Index

A

aan-uitknop **2**
AM **5, 6**
Android toestellen **9**
ANT toestellen **9**
Apple toestellen **9**
aux-ingang **4**

B

Bluetooth toestellen **4, 5, 9**
bron **2**

D

DAB **5–8**

F

FM **5, 6**

H

horloge **9**

K

knoppen **2, 3**

L

luidsprekerzones **3**

M

menuknop **2**

P

productregistratie **10**

R

radio
 AM **5**
 FM **5**

S

subwoofer **3**

T

taal **8**
toestel
 knoppen **2**
 registratie **10**
 schoonmaken **10**
toestel registreren **10**
toon **8**

V

volume, aanpassen **3**
voorinstellingen **6–8**
 DAB **8**

ONDERSTEUNING FUSION

Nieuw-Zeeland

09 369 2900

Australië

1300 736 012

Europa

+44 (0) 370 850 1244

Verenigde Staten

623 580 9000

Pacifisch gebied

+64 9 369 2900



FUSION[®]

A Garmin Brand

[SUPPORT.GARMIN.COM](https://support.garmin.com)